

Схема сборки тумбы мобильной ТМС 3D

Габариты: 465 x 452 x 650



Комплектация деталей:











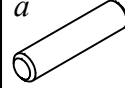

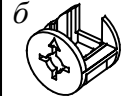

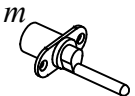

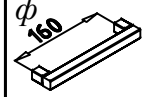

Корпус тумбы:

- | | |
|--------------------------|-----|
| 1. Крышка | 1шт |
| 2. Стенка боковая левая | 1шт |
| 3. Стенка боковая правая | 1шт |
| 4. Стенка горизонтальная | 1шт |
| 5. Стенка задняя | 1шт |

Ящики:

- | | |
|--------------------------------|-----|
| 6. Фолдинг ящичный 400x399x400 | 3шт |
| 7. Фасад ящика с замком | 1шт |
| 8. Фасад ящика без замка | 2шт |
| 9. Дно ящика | 3шт |

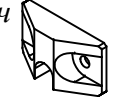
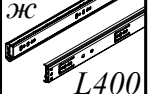
Комплектация фурнитуры:

| | | | | | |
|----------|--|----------|--|----------|---|
| <i>a</i> |  12 шт. | <i>и</i> |  1 шт. | <i>с</i> |  6 шт. |
| <i>б</i> |  12 шт. | <i>к</i> |  4 шт. | <i>т</i> |  1 шт. |
| <i>в</i> |  12 шт. | <i>л</i> |  18 шт. | <i>у</i> |  1 шт. |
| <i>г</i> |  3 шт. | <i>м</i> |  18 шт. | <i>ф</i> |  3 шт. |
| <i>д</i> |  2 шт. | <i>н</i> |  4 шт. | <i>ц</i> |  6 шт. |
| <i>е</i> |  16 шт. | <i>п</i> |  6 шт. | <i>ч</i> |  3 шт. |
| <i>ж</i> |  3 шт. | <i>р</i> |  6 шт. | <i>ш</i> |  6 шт. |

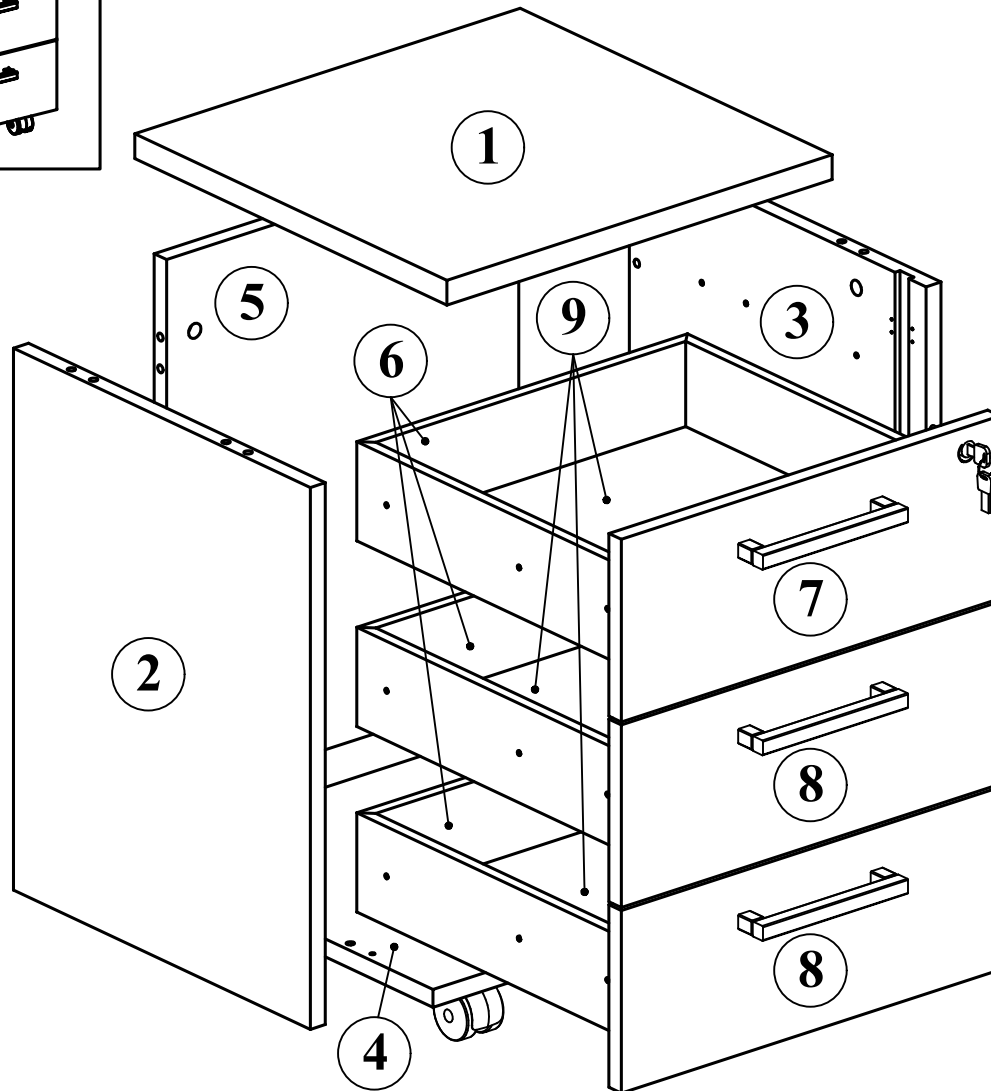

ВНИМАНИЕ!!!

Предприятие-изготовитель оставляет за собой право вносить изменения в конструкцию и применять фурнитуру, отличающуюся от указанной в схеме сборки, но не ведущие к ухудшению качества и кардинальному изменению внешнего вида изделия.