

	а		б		в
Ножка 715x60	1 шт.	Пластина СТУ	2 шт.	Шуруп 4x16	14 шт.

Наименование деталей

1. Крышка 800x720

1 шт.

Внимание!

Установите на шуруповерте минимальные обороты.

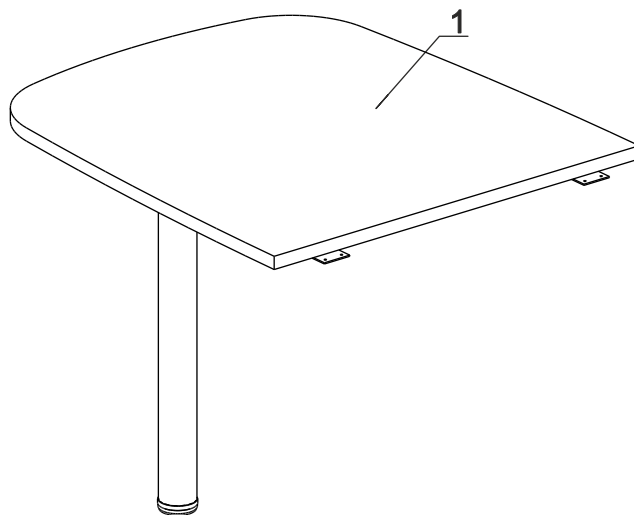

Приставка крепится к соседним изделиям, при помощи пластины «б», и шурупов «в».

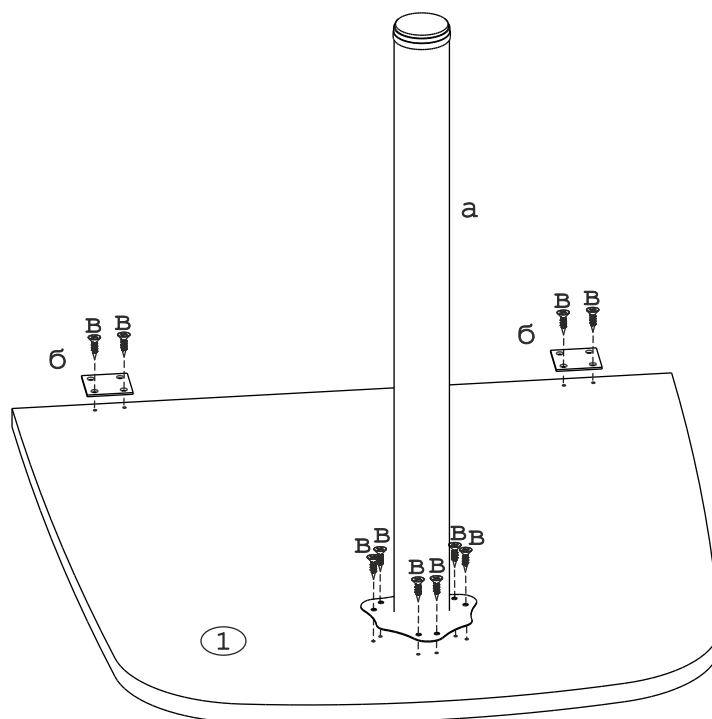

Рис. 1