

# Инструкция по сборке

RIVA

Фабрика офисной мебели.

Подставка под системный блок А.СБ-1

Габаритные размеры:

Ширина 280мм Глубина 450мм Высота 300мм

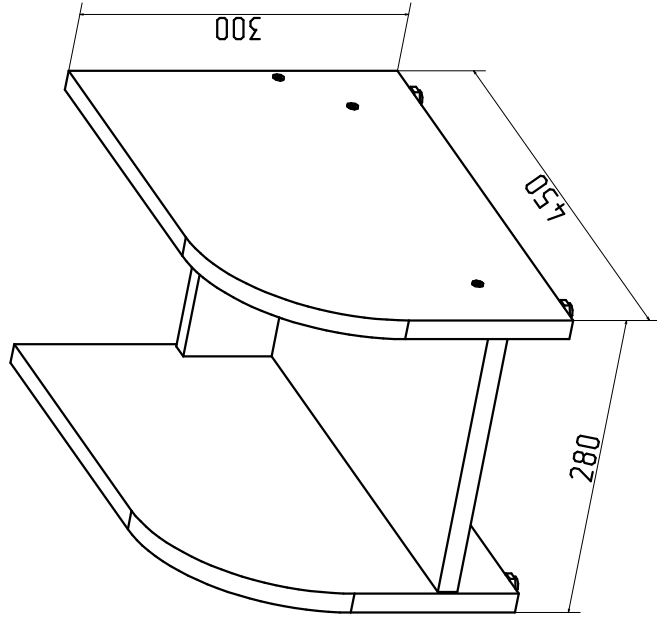

Изделие может быть приставлено к любому из столов.

## 1. Гарантии изготовителя.

Гарантийный срок эксплуатации изделия 18 месяцев с момента приобретения. Срок службы изделия 5 лет.

Предприятие-изготовитель гарантирует соответствие изделия требованиям ГОСТ 16371-93 при соблюдении правил транспортировки, хранения и эксплуатации.

Предприятие-изготовитель не несет ответственности за недостатки изделия, появившиеся в результате несоблюдения правил эксплуатации, сборки, транспортировки и ухода за мебелью.

Предприятие-изготовитель оставляет за собой право проводить конструктивные изменения, связанные с внедрением новых материалов и технологий, направленных на повышение качества и долговечности изделия.

## 2. Транспортировка, хранение, эксплуатация и уход за мебелью.

Изделие допускается транспортировать в упаковке предприятия изготовителя любым видом транспорта при условии надежной защиты от механических повреждений и влаги (атмосферных осадков и т.д.).

**НЕ ДОПУСКАЕТСЯ ВОЗДЕЙСТВИЕ ВЛАГИ.** Изделие должно храниться и эксплуатироваться в сухих и теплых помещениях. Не рекомендуется устанавливать изделие около источников тепла.

Удаление пыли с поверхности изделия следует производить мягкой тканью с использованием специальных составов по уходу за мебелью.



## 3. Комплектность изделия.

Поз.	Наименование	Готовая деталь		Толщина	Кол.
		Длина	Ширина		
1	Стойка	295	448	18	2
2	Горизонт	244	443	18	1
3	Царга	80	244	18	1

Первый размер детали указывает на направление текстуры.

В комплектацию изделия входит комплект фурнитуры.

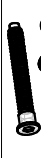
## 4. Состав комплекта фурнитуры.

Поз.	Внешний вид	Наименование	Кол.
4		Опора регулируемая М6	4
5		Еврошуруп 7x50	6
6		Заглушка еврошурупа	6
7		Ключ шестигранный	1

Сборку изделия рекомендуем доверить специалисту. В случае самостоятельной сборки обязательно ознакомьтесь с указаниями по сборке. За повреждение изделия, произошедшие во время сборки, фирма ответственности не несет.

## 5. Последовательность сборки.

Для сборки изделия необходим молоток и ключ шестигранный (он прилагается в комплекте фурнитуры).

Сборку производить на ровном полу, покрытом тканью или бумагой во избежание повреждения и загрязнения мебели.

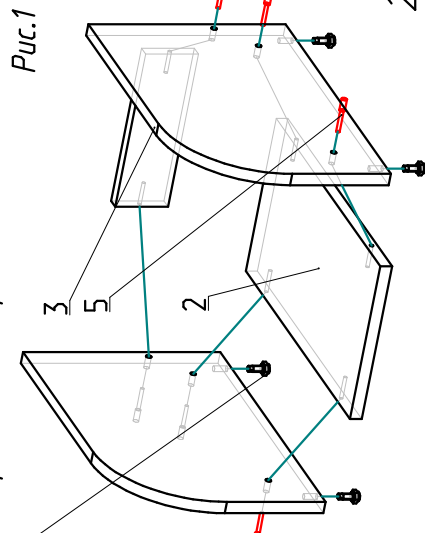
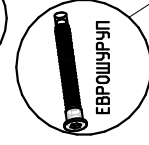
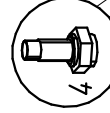

1. Вставьте молотком втулки регулируемых опор в стойки подставки, вверните опоры по часовой стрелке во втулки.

2. Стяните евровинтами между собой детали всей конструкции, установите заглушки на торцы евровинтов.