





	а		б		в		г		д		е		ж
Дюбель 30мм	10 шт.	Евровинт 70	2 шт.	Заглушка эксцентрика	10 шт.	Ножка М6	4 шт.	Пластина СТУ	3 шт.	Шуруп 4x16	12 шт.	Шкант дерев 8x50	2 шт.
	з												
Эксцентрик 22	10 шт.												

Наименование деталей

- | | |
|----------------------------|-------|
| 1. Крышка 1200x1200 | 1 шт. |
| 2. Боковина 896x718 | 1 шт. |
| 3. Боковина левая 718x437 | 1 шт. |
| 4. Боковина правая 718x437 | 1 шт. |

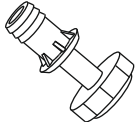
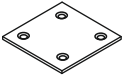
Внимание!
Установите на шуруповерте минимальные обороты.

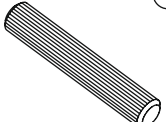
Конференц - стол крепиться к соседним изделиям, при помощи пластины «д», и шурупов «е».

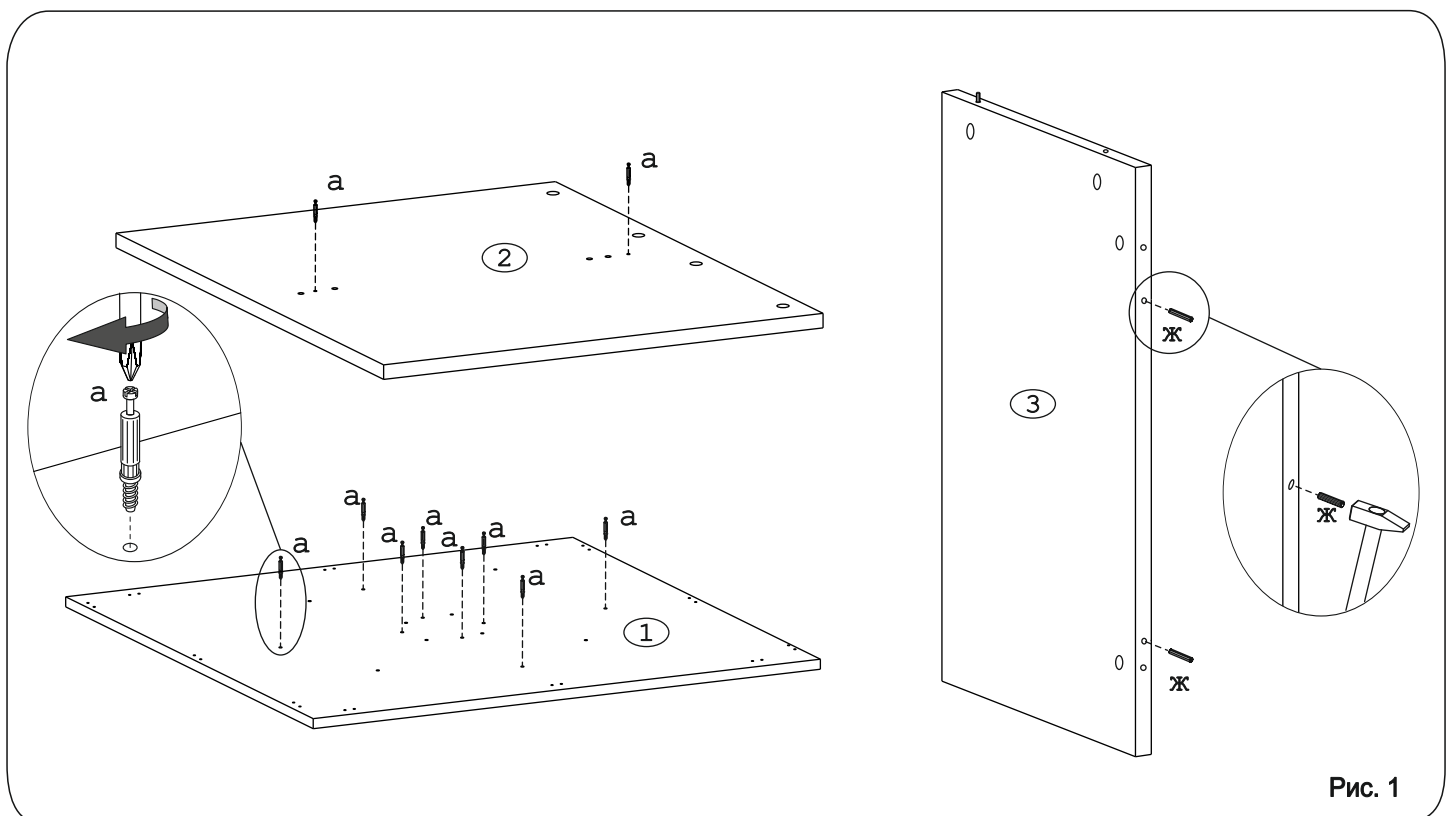

Рис. 1

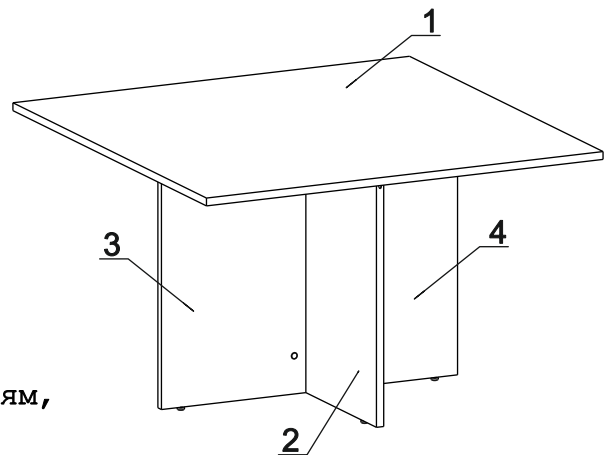