

Инструкция по сборке

RIVA
Фабрика офисной мебели.

Стол письменный А.СП-3

Габаритные размеры:

Ширина 1380мм глубина 720мм высота 755мм

СЕРИЯ STYLE

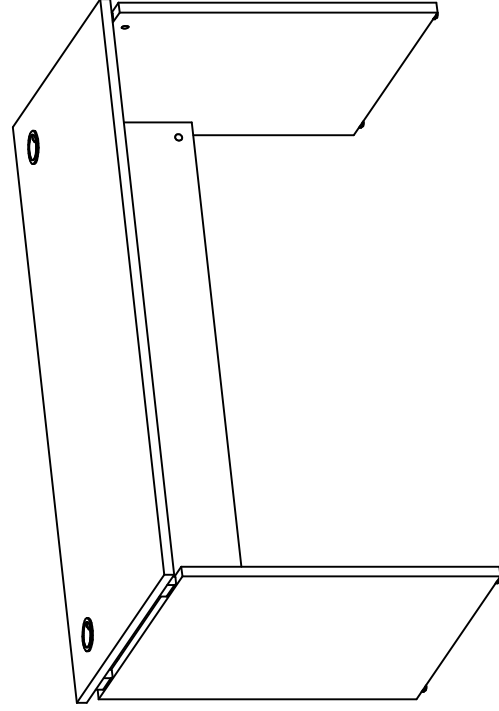

1. Гарантии изготовителя.

Гарантийный срок эксплуатации изделия 18 месяцев с момента приобретения. Срок службы изделия 5 лет.

Предприятие-изготовитель гарантирует соответствие изделия требованиям ГОСТ 16371-93 при соблюдении правил транспортировки, хранения и эксплуатации.

Предприятие-изготовитель не несет ответственности за недостатки изделия, появившиеся в результате несоблюдения правил эксплуатации, сборки, транспортировки и ухода за мебелью. Предприятие-изготовитель оставляет за собой право проводить конструктивные изменения, связанные с внедрением новых материалов и технологий, направленных на повышение качества и долговечности изделий.

2. Транспортировка, хранение, эксплуатация и уход за мебелью.

Изделие допускается транспортировать в упаковке предприятия-изготовителя любым видом транспорта при условии надежной защиты от механических повреждений и влаги (атмосферных осадков и т.д.).

НЕ ДОПУСКАЕТСЯ ВОЗДЕЙСТВИЕ ВЛАГИ. Изделие должно храниться и эксплуатироваться в сухих и теплых помещениях. Не рекомендуется устанавливать изделие около источников тепла. Удаление пыли с поверхности изделия следует производить мягкой тканью.







3. Комплектность изделия.

Поз.	Наименование	Готовая деталь		Кол.
		Длина	Ширина	
1	Столешница	1380	720	22
2	Опора правая	696	690	22
3	Опора левая	696	690	22
4	Царга	1332	322	22

Первый размер детали указывает на направление текстуры.

В комплектацию изделия входит комплект фурнитуры.

4. Состав комплекта фурнитуры.

Поз	Внешний вид	Наименование	Кол.
5		Стяжка эксцентр. 18мм	10
6		Заглушка эксцентр.	10
7		Опора регулируемая М6	4
8		Вставка пластик. под шток	6
10		Шкант 8x30 мм	4
11		Саморез 3,5x20	12
12		Заглушка кабель-канал	2

Сборку изделия рекомендуем доверить специалисту. В случае самостоятельной сборки обязательно ознакомьтесь с указаниями по сборке. За повреждение изделия, произошедшие во время сборки, фирма ответственности не несет.

Для сборки изделия необходимы: крестовая отвертка, молоток. Сборку производите на ровном полу, покрытом тканью или думпегей во избежание повреждения и загромождения мебели. Аккуратно разложите детали.

Сборку производить на ровном полу.

5. Последовательность сборки.

1. Вставьте шканты в глухие отверстия диаметром 8 мм в стойках. Закрепите пластиковые вставки на столешнице саморезами. Вверните штоки эксцентриковых стяжек в отверстия в пластиковых вставках. В левую и правую опоры молотком вбейте втулки регулируемых опор, вверните опоры во втулки.
2. Соедините левую и правую опоры с царгой. Шканты должны войти в ответные отверстия. Поверните эксцентрики на 180° (до упора).
3. На собранную конструкцию положите столешницу, крепеж должен попасть в ответные отверстия в стойках. Поверните эксцентрики на 180°.
4. Установите пластиковые заглушки.

