

Схема сборки

Консоль

Р.У-3П 414x414x842

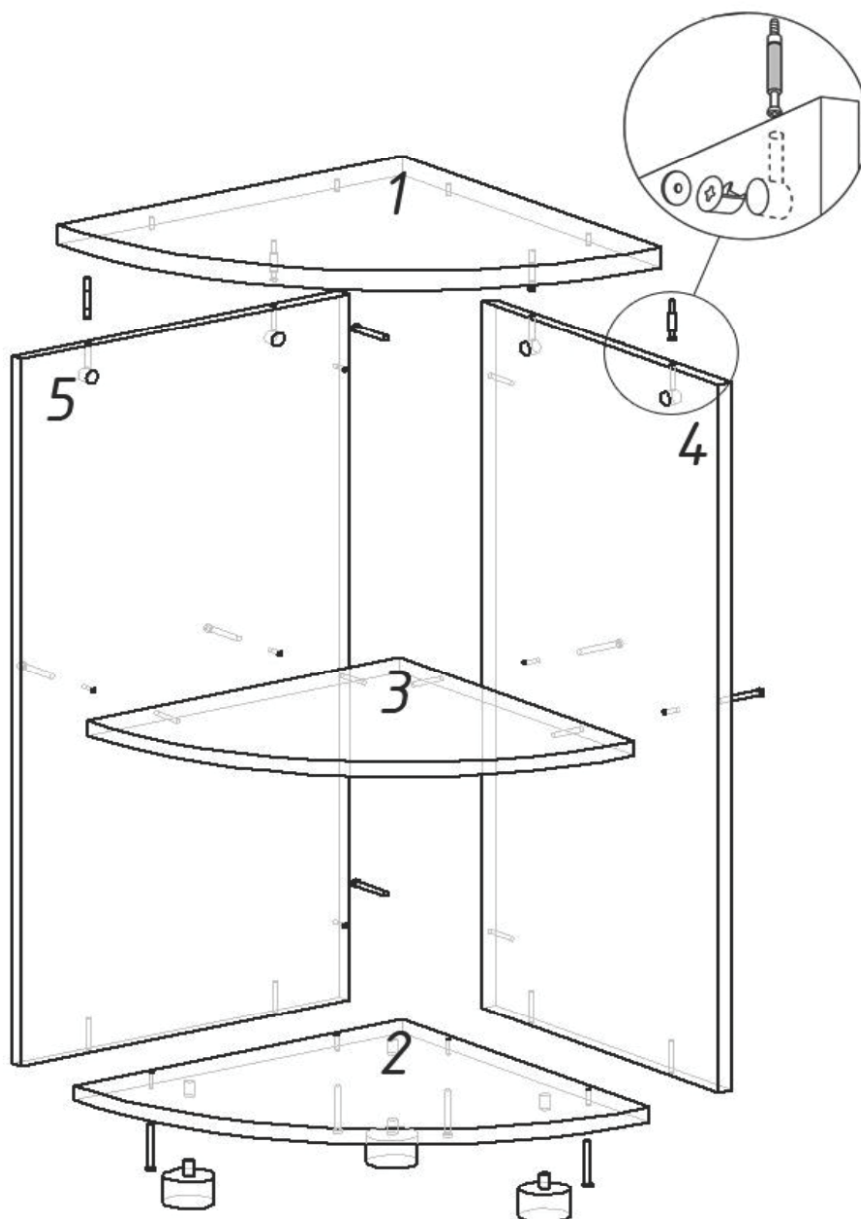
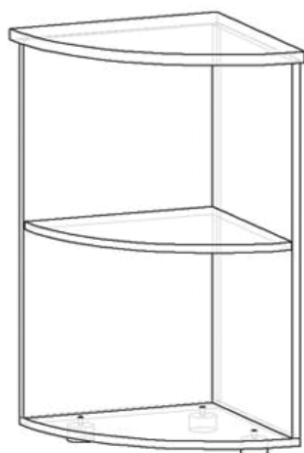

№	Наименование	Длина	Ширина	Толщ.	Кол-во	Фурнитура	Кол-во
1	верх	414	414	22	1	минификс	4
2	низ	394	394	16	1	конфирмат 7x50мм	10
3	полка	375	375	16	1	ДИН опора регулируемая	3
4	бок	774	377	16	1		
5	бок	774	394	16	1		

Предприятие оставляет за собой право вносить изменения в конструкцию без снижения качества изделия, без внесения изменения в данную схему сборки и без уведомления покупателя.